

# Cenvax regeltechniek

Regelgemak voor iedere installatie



Climate for life.

# Cenvax regeltechniek





Regelgemak waar uw klant om vraagt



Of het nu gaat om een woning, winkel of klein kantoor: uw klant wil bedieningsgemak. U biedt regeltechniek die vragen beantwoordt in plaats van oproept. Itho heeft een complete serie oplossingen voor een optimale regeltechniek van de klimaatinstallatie van uw klanten. De verschillen zitten in de geavanceerdheid en de toepassingsmogelijkheden op ruimtelijk gebied. Maar allemaal leveren ze datgene waar Itho voor staat: oplossingen om mensen plezieriger te laten wonen, werken en leven. Cenvax regeltechniek: bedieningsgemak voor elke installatie.

# Programmabele Cenvax regeltechniek

Het programma Cenvax regeltechniek van Itho biedt oplossingen voor toepassingen met één ketel in bijvoorbeeld woonhuizen, maar ook voor toepassingen met meerdere cv-ketels, verwarmingsgroepen en warmwatervoorzieningen in de utiliteit. In de onderstaande tabel vindt u het complete VAG en Comfortcontrol programma van de Cenvax regeltechniek.

Type regelaar	Omschrijving
<b>CC5000</b> 	Klokthermostaat Regelt één ketel OpenTherm® op basis van ruimtetemperatuur.
<b>VAG5000</b> 	Weersafhankelijke regeling Regelt één ketel OpenTherm®. De VAG5000 wordt geleverd inclusief buitenvoeler BVK.
<b>VAG5000 Basic</b> 	Weersafhankelijke regeling Regelt één ketel aan/uit. De VAG5000 basic wordt geleverd inclusief opnemers.
<b>VAG5000 Floor</b> 	Regelt één groep vloerverwarming en/of vloerkoeling één ketel aan/uit of OpenTherm®. De regeling werkt met 2 apart instelbare stooklijnen voor de radiatoren en de vloer. De VAG5000 floor wordt geleverd inclusief opnemers.
<b>Comfortcontrol</b> 	Regelt maximaal 2 aan/uit ketels of 8 OpenTherm® ketels. Regelt één warmwatergroep met keuze uit: - boiler met wisselklep - boiler met pomp - boileroplaadsysteem Regelt maximaal twee verwarmingsgroepen met keuze uit: - pompgroep - menggroep

\* Comfortcontrol regelaars zijn voorzien van een e-bus aansluiting. Er kunnen maximaal 8 Comfortcontrol regelaars in één e-bus opgenomen worden.

# Regelaars voor in huis



## **Klokthermostaat CC5000**

De Cenvax CC5000 is een beproefde klokthermostaat die de ketel modulerend regelt met een OpenTherm® signaal. Deze unieke regelaar is dus toepasbaar op alle ketels die volgens dit universele protocol communiceren. De Cenvax CC5000 heeft een wekklok die eenvoudig met een draaiknop is in te stellen op maximaal drie

verschillende temperaturniveaus. Zo is er de normale temperatuur voor overdag, een lagere temperatuur voor 's nachts en een verhoogde temperatuur voor de avonden. Ook kan een lagere temperatuur tijdens weekend of vakantie eenvoudig worden ingesteld. Wat uw klant ook vraagt, de Cenvax CC5000 stelt hem/haar nooit teleur.

## **Daarom CC5000**

- regeling met OpenTherm® signaal
- voorzien van wekklok
- bediening met eenvoudige draaiknop
- drie verschillende temperaturniveaus





*VAG5000:  
(met BVK buitenvoeler)  
Weersafhankelijke regeling  
OpenTherm® ketel.*



*VAG5000 Basic:  
Weersafhankelijke regeling  
aan/uit ketel.*



*VAG5000 Floor:  
Weersafhankelijke regeling  
aan/uit of OpenTherm® ketel  
en een vloerverwarmingsgroep.*

**De VAG5000 weersafhankelijke regelaars: comfort en installatiegemak**

VAG5000 is een complete serie van innovatieve weersafhankelijke regelaars die uitblinken in installatie- en bedieningsgemak. De slimme en compacte sets werken alle drie met dezelfde bedieningsunit. De regelaars zijn toepasbaar op iedere ketel.

**Daarom VAG5000**

- eenvoudige bediening
- constant comfort door stabiele regeling
- drie temperaturniveaus per dag mogelijk
- zowel voor aan/uit als OpenTherm® ketels

**De VAG5000 Floor: voor radiator- én vloerverwarming**

De slimme VAG5000 Floor is ideaal voor in woon- of werksituaties met een combinatie van radiator- en vloerverwarmingen of vloerkoeling.

De regelaar is voorzien van twee aparte stooklijnen. Bij een lage buitentemperatuur zullen de radiatoren voorzien worden van een hoge watertemperatuur en de vloerverwarming van een lagere watertemperatuur. Zo zorgt de VAG5000 voor een behaaglijke ruimtetemperatuur.

**Daarom VAG5000 Floor**

- ideaal bij combinatie van radiatoren en vloerverwarming in één installatie
- aparte stookprogramma's
- houdt rekening met buitentemperatuur

# Comfortcontrol regelaars

## voor luxe woningen en utiliteit

### Comfortcontrol regelaars

Deze regelaar is ideaal voor luxe woningen, kleine en middelgrote bedrijven. Met deze regelaars bedient u de temperatuur en kloktijden van ketels, cv-groepen en warmwatervoorzieningen. De regelaars communiceren met elkaar via een e-bus verbinding. Per e-bus wordt één centrale bediening aangesloten. Daarnaast kunnen, afhankelijk van de

grootte van de installatie, meerdere SE6320 op de e-bus worden aangesloten.

### Daarom Comfortcontrol regelaars

- uitstekende prijs-/kwaliteitverhouding
- sneltoetsen zorgen voor gebruiksgemak
- afstandsbediening voor de cv-groepen verkrijgbaar
- beheer via internet is mogelijk

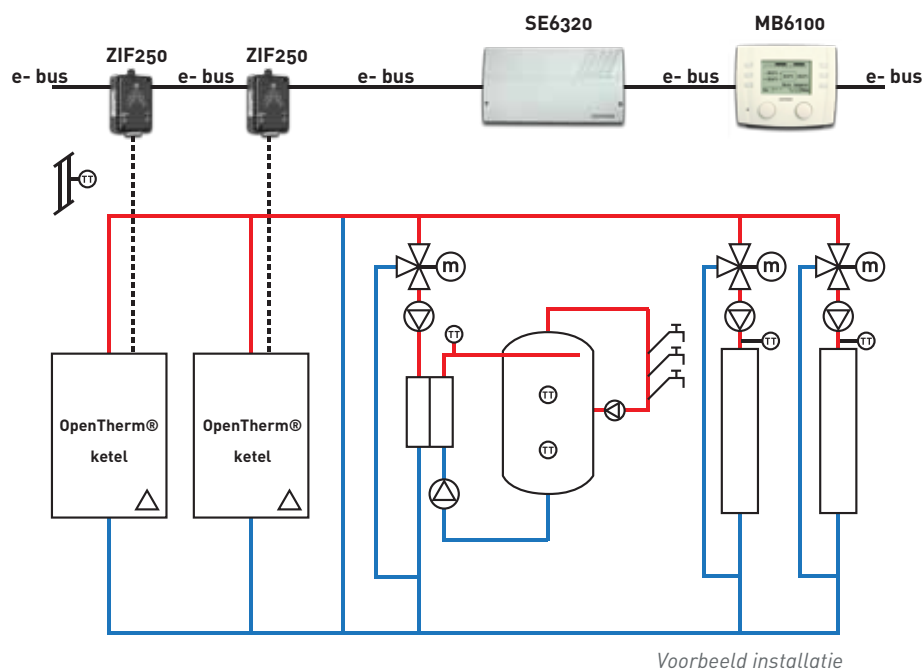
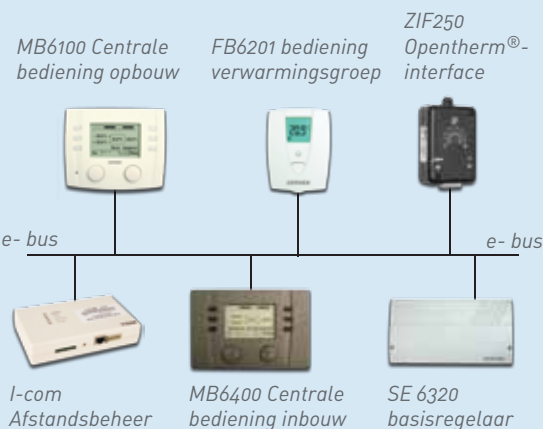



**Comfortcontrol via internet:  
altijd en overal bedienings-  
gemak**

Zonder enige ICT-kennis kunt u uw klanten het ultieme bedieningsgemak bieden. Een modem en een I-com is alles wat u nodig hebt. De I-com vertaalt de gegevens van de Comfortcontrol regelaar en het draadloze internetmodem maakt via een sim-kaart contact met internet. Met een eventuele aanwezige internetaansluiting heeft u dan ook niets te maken. U hoeft alleen de bekabeling aan te sluiten en de door u gekochte

sim-kaart in het modem te plaatsen. De I-com en het modem zijn al door de fabriek ingesteld. De bijgevoegde gebruikersnaam en het wachtwoord geven toegang tot de Comfortcontrol regelaar.

**Daarom Comfortcontrol  
via internet**

- ook zonder ICT-kennis eenvoudig toe te passen
- via internet instellen en uitlezen van de regelaar(s)
- data loggen
- storingsmelding per e-mail

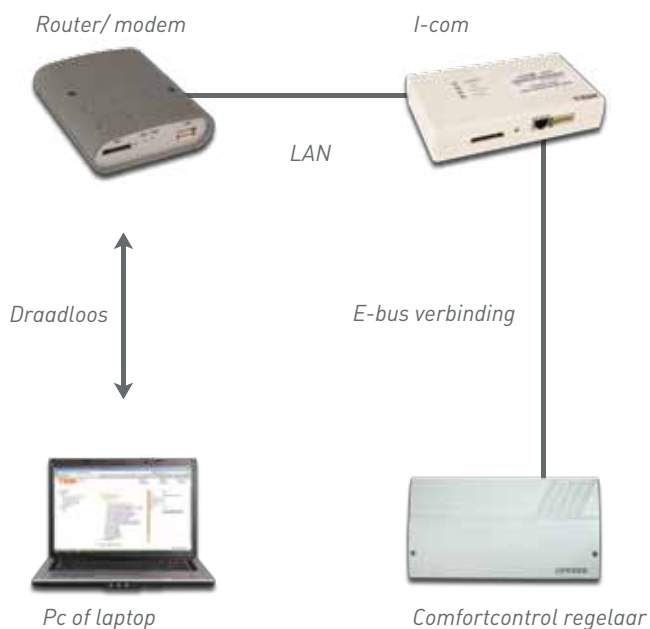

# Living Blue

Itho richt zich op duurzame oplossingen voor klimaatsystemen. Als één van de marktleiders zijn we dat aan onze stand verplicht. We ontwikkelen producten die het comfort verhogen én tegelijkertijd het energieverbruik verlagen. Deze oplossingen herkent u aan het 'Living Blue label' van Itho. Ziet u dit label bij een product, dan weet u dat het voldoet aan de strenge eisen die we stellen aan een duurzame wereld.

# Climate for life

Bij Itho zijn we elke dag actief om mensen plezieriger te laten wonen, werken en leven. Met vernieuwende oplossingen in klimaatsystemen. Oplossingen voor temperatuur, gezonde lucht en warm water in de woonomgeving. Daarin laten we mens en milieu harmonieus samengaan. We willen comfortabeler en gezonder wonen, maar tegelijkertijd willen we wonen met een lager energieverbruik. Itho laat zien dat deze twee ogenschijnlijke tegenstellingen moeiteloos gecombineerd kunnen worden. Onze technologie en innovaties zijn daar voortdurend op gericht. Met respect voor de wereld om ons heen. En met uw wensen als inspiratiebron. Itho werkt er continu aan: 'Climate for life'.

## **Itho ontwikkelt ook systemen voor:**

### **Keukenventilatie**

Uw keuken is de centrale plaats in huis. Een plaats waar gekookt, gegeten en geleefd wordt. Zuivere lucht is hier essentieel. Itho heeft daarom een uniek programma afzuigkappen voor een optimaal keukenklimaat.

### **Verwarming en warm water**

Overal tegelijk warm water en een warm leefklimaat in uw huis; Itho heeft altijd het juiste antwoord. Met de warmwateroplossingen van Itho bent u verzekerd van maximaal warmwatercomfort in uw woning.

### **Regeltechniek**

Wilt u comfort in uw hele huis, neem dan de unieke regelaars van Itho. Die meten de temperatuur in elk vertrek apart en houden indien gewenst rekening met de buitentemperatuur.

### **Energiewoning**

Een woonconcept voor ventileren, verwarmen, warm water en koelen, waarin met een minimum aan energieverbruik het maximale wordt gerealiseerd op het gebied van wooncomfort. Dát is de Energiewoning, Itho's visie op de toekomst.

#### **Itho bv**

Adm. de Ruyterstraat 2  
3115 HB Schiedam  
Postbus 21  
3100 AA Schiedam  
[www.itho.nl](http://www.itho.nl)



Climate for life.