

# Vervangen verdringer

## Itho Daalderop cv-ketels

### Veiligheid

#### **Gevaar!**

Het komt voor dat bij bepaalde werkzaamheden aan het toestel elektrische spanning nodig is.

Voorkom aanraking met 230V componenten; zoals pompen, ventilator, etc.

Onderneem de volgende stappen voordat er werkzaamheden worden verricht aan een geopend toestel:

- Maak het toestel spanningsloos voordat werkzaamheden verricht worden aan een geopend toestel.
- Beveilig het toestel tegen onbedoeld opnieuw inschakelen.

Voor het nemen van voorzorgsmaatregelen die betrekking hebben op de veiligheid verwijzen wij U naar het hoofdstuk VEILIGHEID in de installatiehandleiding van het betreffende product.

### Voorzorgsmaatregelen tijdens onderhoud

#### **Gevaar!**

Een Itho Daalderop cv-ketel bevat mogelijk een onderdeel in de warmtewisselaar dat keramische vezels bevat. Door de afmetingen en de structuur van deze vezels is er een kans aanwezig dat deze vezels ingeademd worden met mogelijk schadelijke gevolgen.

De MSDS (Material Safety Data Sheet) van de keramische verdringer is op aanvraag verkrijgbaar of te downloaden via de website van Itho Daalderop.

#### **Let op!**

Gebruik bij vervanging of reparatie altijd de originele Itho Daalderop onderdelen.

Hiermee garandeert u de veiligheid en juiste werking van het toestel en eventuele aanspraak op garantie.

### VOORZORGSMATREGELEN



Direct inademen/inhaleren en huidcontact vermijden, omdat de keramische vezels huid, ogen en ademwegen irriteren.



Draag een veiligheidsbril, beschermende kleding en werkhandschoenen en een mondmasker.



Niet eten, drinken of roken bij het gebruik van het product.

Bij het verwijderen van het afvalmateriaal dit veilig verpakken en stofontwikkeling vermijden.

Indien men keramische vezels volgens de voorschriften gebruikt zijn er geen gezondheidsklachten te verwachten.

### EERSTE HULP MAATREGELEN



#### **Huid**

Aanraking met de huid kan tijdelijke huidirritatie veroorzaken. Als dit gebeurt, spoel de huid met water en was voorzichtig. De blootgestelde huid niet wrijven of krabben.



#### **Ogen**

In geval van contact met de ogen overvloedig spoelen met water, gebruik een oogdouche indien beschikbaar. Niet in de ogen wrijven.

#### **Ademwegen (neus en keel)**

Als deze geïrriteerd raken ga dan naar een stofvrije ruimte, drink water en snuit de neus.

**Indien de symptomen aanhouden, raadpleeg een arts.**

## Service-onderdelen verdringer

Deze instructie betreft het vervangen van de aluminium en/of keramische verdringer verdringer in de aluminium warmtewisselaar van de Itho Daalderop cv-ketels.

Controleer via onderstaande tabel dat de juiste onderdelen gebruikt worden bij het vervangen van de verdringer(s).

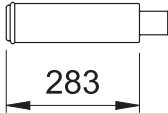
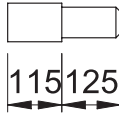
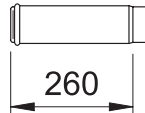
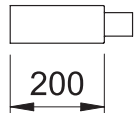
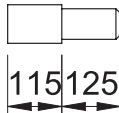
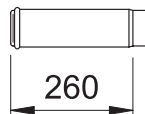
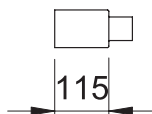
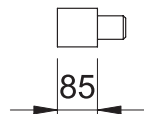
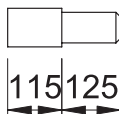
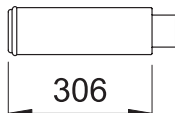
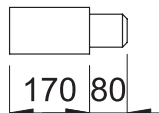
TABEL VERDRINGERS					
TOESTEL TYPE	ALUMINIUM		KERAMISCH		Totale lengte
	Deel 1	Deel 2	Deel 2	Deel 1	
CF/CF2/CC 24/50+ CF/CF2/CC 30/50+ CombiPact CombinAir CV Basic Cube	07.95.41.007 			07.95.41.006 	523
CF/CF2/CC 24/80+	07.95.41.018 	07.95.41.017 		07.95.41.006 	700
CF/CF2/CC 30/80+ CF/CC 38/80+ CF/CF2 40/80+	07.95.41.018 	07.95.41.019 	07.95.41.016 	07.95.41.006 	700
Base Cube Cube One	07.95.41.011 			07.95.41.010 	556

CF = CombiFort | CF2 = CombiFort<sup>2</sup> | CC = Comfort Classic  
 Alle afmetingen in millimeters [mm].

## Vervangen verdringer

### **⚠ Gevaar!**

Voordat men deze werkzaamheden uitvoert dient men voorzorgsmaatregelen te treffen om mogelijk aanwezige keramische vezels niet in te kunnen ademen of op de huid te krijgen. De voorzorgsmaatregelen bestaan uit het toepassen van de juiste Persoonlijke Beschermings Middelen (PBM). Gebruik een stofmasker (Minimaal P2 filter), handschoenen en veiligheidsbril.

### **⚠ Gevaar!**

Gebruik nooit perslucht om de onderdelen te reinigen. Het risico op vrijkomen van keramische deeltjes is zeer groot. Indien men gebruik wil maken van een stofzuiger dient deze voorzien te zijn van een (HEPA) filter welke geschikt is voor het uitfilteren van de genoemde keramische vezels.

### **⚠ Waarschuwing!**

Voorkom dat de keramische onderdelen van de warmtewisselaar nat worden. Als de keramische onderdelen nat zijn kunnen deze bij de eerstvolgende opstart van het toestel defect raken door stoomvorming.

### **Opmerking**

Gebruik nooit een staal- of messingborstel om onderdelen te reinigen.

- a) Verwijder de stekker van het toestel uit de wandcontactdoos.
- b) Verwijder de mantel van het toestel.

### **⚠ Waarschuwing!**

Begin pas met de volgende werkzaamheden als de warmtewisselaar voldoende is afgekoeld (minimaal 1 uur na uitschakelen van het toestel).

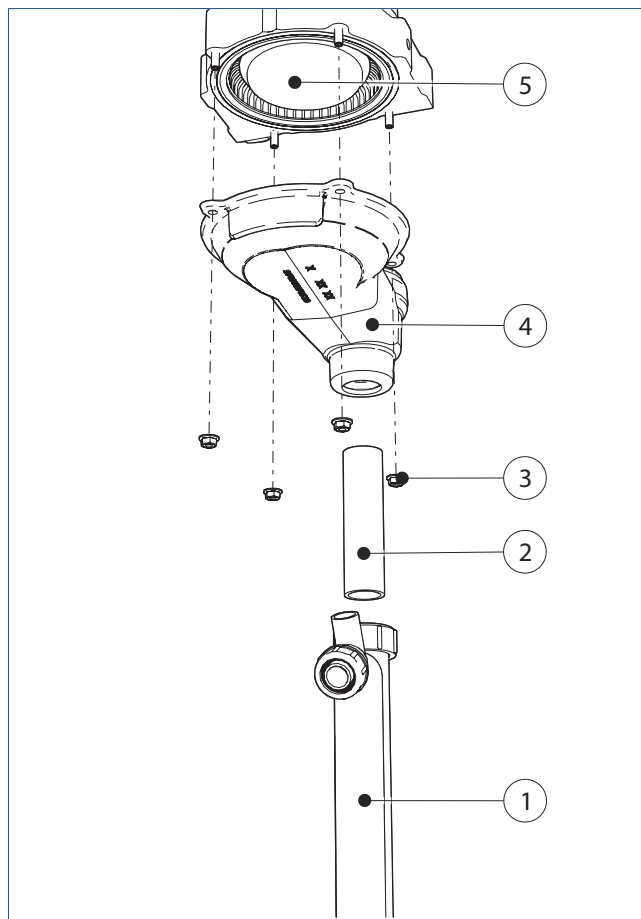

De getoonde afbeelding is een voorbeeld en kan afwijken van uw toestel of installatie.

### **LEGENDA**

1. Sifon
2. Kunststof verlengstuk (indien aanwezig)
3. Flensmoer
4. Uitlaatgietstuk
5. Verdringer

- c) Verwijder het sifon van het uitlaatgietstuk.
- d) Verwijder indien aanwezig ook de kunststof buis uit het uitlaatgietstuk.

### **⚠ Waarschuwing!**

Ondanks de voorzorgsmaatregelen kunnen diverse onderdelen nog heet zijn en verbrandingsletsels veroorzaken.

- e) Draai de flensmoeren los. Houd het uitlaatgietstuk tegen.
- f) Verwijder voorzichtig het uitlaatgietstuk en zorg er voor dat de aluminium en keramische verdringer(s) er niet uitvallen.

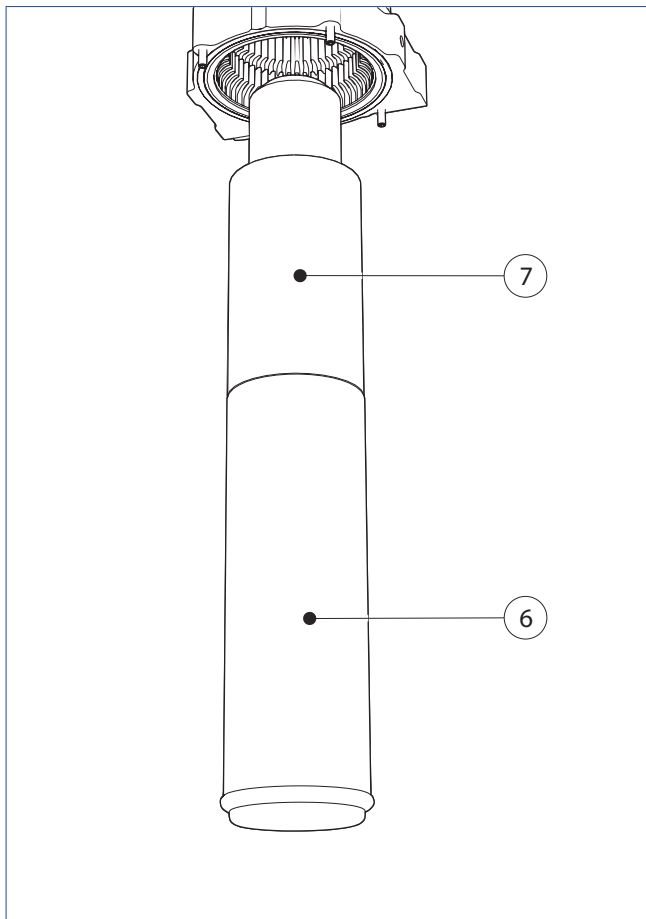

De getoonde afbeelding is een voorbeeld en kan afwijken van uw toestel.

#### LEGENDA

6. Aluminium verdringer

7. Keramische verdringer

- g) Verwijder de aluminium en keramische verdringer(s) uit de warmtewisselaar.
- h) Plaats de beschadigde verdringer(s) in een afsluitbare plastic zak <sup>(1)</sup>.
- i) Voorzie deze zak van de juiste waarschuwingssticker <sup>(1)</sup> en lever deze in bij een industriële afvalverwerker.
- j) Plaats de onbeschadigde verdringer(s) tijdelijk in een plastic zak en bewaar deze buiten de werkplek zodat hij niet kan beschadigen.
- k) Controleer het uitlaatgietstuk op vervuiling. Indien nodig reinigen met water en een zachte borstel.
- l) Inspecteer de branderunit.
  - 1. Verwijder de branderunit
- 2. Controleer de volgende componenten: brander, ontstekingselektrode en ionisatiepen.
- 3. Indien nodig de onderdelen reinigen met een zachte borstel en een stofzuiger voorzien van het juiste filter.
- m) Inspecteer de warmtewisselaar.
  - 1. Inspecteer de warmtewisselaar vanuit de bovenkant van het toestel.
  - 2. Reinig de warmtewisselaar alleen bij ernstige vervuiling. Om de reiniging veilig uit te voeren moet men gebruik maken van water.
  - 3. Monteer het uitlaatgietstuk (zonder verdringers) en het sifon.
  - 4. Reinig de ribben van de warmtewisselaar uitsluitend met een borstel <sup>(2)</sup> in combinatie met het toevoegen van water (verneveling via een slangspuitstuk of handmatige waterspuit). Hierdoor worden eventuele aanwezige stofdeeltjes via de condensafvoer weggespoeld.
  - 5. Spoel na reiniging de wisselaar, uitlaatgietstuk en het sifon goed door.
  - 6. Verwijder het sifon en uitlaatgietstuk.
- n) Plaats de nieuwe en onbeschadigde verdringers in de warmtewisselaar
- o) Monteer het uitlaatgietstuk en draai de flensmoeren kruislings vast.
- p) Monteer indien noodzakelijk de kunststof buis in het uitlaatgietstuk.
- q) Vul het sifon met water en plaats deze terug.
- r) Monteer de mantel van het toestel
- s) Plaats de stekker van het toestel in de wandcontactdoos. Het toestel zal nu starten.
- t) Controleer de werking van het toestel.

*1) Indien een nieuwe verdringer wordt aangeschaft zijn de noodzakelijke materialen voor een verantwoorde afvoer bijgesloten.*

*2) Itho Daalderop heeft een speciale borstel voor het reinigen van de warmtewisselaar.*



www.ithodaalderop.nl

Itho Daalderop  
 Zakelijk T +31 10 427 89 10  
 Consumenten T 0800 945 3225  
 F +31 10 427 88 88